

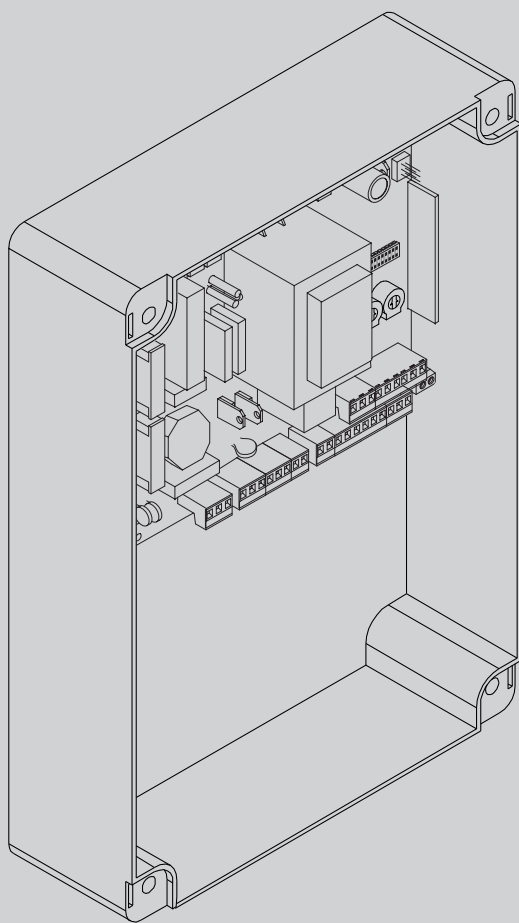

ac

D814078 0AA22_02 22-01-20

PANOU DE COMANDĂ



MANUAL DE INSTALARE

ALENA SW2 CPEM

BFT



AZIENDA CON
SISTEMA DI GESTIONE
CERTIFICATO DA DNV GL
= ISO 9001 =
= ISO 14001 =

Atenție! Citiți cu atenție „Avertismentele” din interior!

AVERTISMENT! Instrucțiunile importante de siguranță. Citiți cu atenție și respectați toate avertismentele și instrucțiunile furnizate împreună cu produsul, deoarece utilizarea incorectă poate provoca vătămarea persoanelor și animalelor, precum și deteriorarea proprietății. Păstrați instrucțiunile pentru referințe ulterioare și predați-le noilor utilizatori.

Acest produs este destinat utilizării numai în scopul pentru care a fost instalat în mod explicit. Orice altă utilizare reprezintă o utilizare necorespunzătoare și, prin urmare, este periculoasă. Producătorul nu poate fi tras la răspundere pentru eventualele deteriorări cauzate de utilizarea necorespunzătoare, incorectă sau nerezonabilă.

INSTRUCȚIUNI GENERALE DE SIGURANȚĂ

Vă mulțumim că ați ales acest produs. Compania este sigură că performanța sa va satisface nevoile dumneavoastră de utilizare.

Acest produs respectă standardele tehnice recunoscute și dispozițiile de siguranță atunci când este instalat corect de către personal calificat, cu experiență (instalator profesionist).

Dacă este instalat și utilizat corect, sistemul automatizat va respecta standardele de siguranță pentru funcționare. Cu toate acestea, se recomandă să se respecte anumite reguli de comportament astfel încât să se poată evita problemele accidentale:

- Țineți adulții, copiii și bunurile afară din zona de acțiune a sistemului automatizat, în special în timp ce se deplasează.
- Nu permiteți copiilor să se joace sau să stea în raza de acțiune a sistemului automatizat.
- Unitatea poate fi folosită de copii cu vârsta peste 8 ani și de persoane cu capacități fizice, senzoriale sau mentale reduse sau fără experiență și cunoștințele necesare, cu condiția ca aceștia să fie supravegheați sau instruiți în legătură cu utilizarea în siguranță a echipamentului și să înțeleagă riscurile implicate. Copiii nu trebuie să se joace cu unitatea. Curățarea și întreținerea nu trebuie efectuate de copii nesupravegheați.
- Copiii trebuie supravegheați pentru a se asigura că nu se joacă cu dispozitivul. Nu permiteți copiilor să se joace cu comenzile fixe. Nu țineți telecomenzile la îndemâna copiilor.
- Nu lucrați în apropierea balamalelor sau a pieselor mecanice în mișcare.
- Nu împiedicați mișcarea canatului și nu încercați să deschideți ușa manual decât dacă actuatorul a fost eliberat cu ajutorul butonului de eliberare relevant.
- Rămâneți în afara razei de acțiune a ușii sau porții motorizate în timp ce se mișcă.
- Nu țineți telecomenzile sau alte dispozitive de comandă la îndemâna copiilor, pentru a evita funcționarea accidentală a sistemului automatizat.
- Activarea dispozitivului de eliberare manual ar putea duce la mișcări necontrolate ale ușii dacă există defecțiuni mecanice sau la pierderea echilibrului.
- Când se utilizează deschizătoare de rulou cu role: supravegheați ruloul cu role în timp ce se mișcă și țineți persoanele departe până când se închide complet. Aveți grijă la activarea dispozitivului de eliberare, dacă este instalat un astfel de dispozitiv, deoarece ruloul deschis ar putea cădea rapid în caz de uzură sau rupere.
- Ruperea sau uzura oricărei piese mecanice a ușii

(piesă acționată), cum ar fi cablurile, arcurile, suporturile, balamalele, ghidajele, poate genera un pericol. Solicitați verificarea sistemului de către personal calificat, cu experiență (instalator profesionist) la intervale regulate, în conformitate cu instrucțiunile emise de instalator sau de producătorul ușii.

- Când curățați exteriorul, întrerupeți întotdeauna alimentarea electrică de la rețea.
- Mențineți curate elementele optice ale fotocelulelor și dispozitivele indicatoare luminoase. Verificați să nu existe ramuri sau arbuști care să interfereze cu dispozitivele de siguranță.
- Nu utilizați sistemul automatizat dacă are nevoie de reparații. În cazul în care sistemul automatizat se defectează sau funcționează necorespunzător, întrerupeți alimentarea electrică de la rețea a sistemului; nu încercați să reparați pe cont propriu sau să efectuați alte lucrări pentru remedierea defecțiunii, ci apelați la personal calificat, cu experiență (instalator profesionist) pentru a efectua reparațiile sau operațiile de întreținere necesare. Pentru a permite accesul, activați dispozitivul de eliberare de urgență (dacă este prevăzut).
- Dacă vreă piesă a sistemului automatizat necesită o intervenție directă de orice natură, care nu este prevăzută aici, solicitați serviciile unui personal calificat, cu experiență (instalator profesionist).
- Cel puțin o dată pe an, sistemul automatizat și, în special, toate dispozitivele de siguranță, trebuie să fie verificate de personal calificat, cu experiență (instalator profesionist) pentru a vă asigura că acestea nu sunt deteriorate și că funcționează corespunzător.
- Trebuie să se înregistreze toate lucrările de instalare, întreținere și reparații, iar documentația relevantă trebuie pusă la dispoziția utilizatorului, la cerere.
- Nerespectarea celor menționate mai sus poate duce la apariția unor situații periculoase.



ELIMINAREA

Materialele trebuie eliminate în conformitate cu regulamentele în vigoare. Nu aruncați echipamentul eliminat sau bateriile uzate cu deșeurile menajere. Sunteți responsabil pentru ducerea tuturor deșeurilor de echipamente electrice și electronice la un centru de reciclare adecvat.

Orice acțiune care nu este prevăzută în mod explicit în ghidul de utilizare nu este permisă. Acționarea corectă de către operator poate fi garantată numai dacă se respectă instrucțiunile furnizate. Compania nu va fi responsabilă pentru daunele cauzate de nerespectarea instrucțiunilor prezentate aici.

Deși nu vom modifica caracteristicile esențiale ale produsului, firma își rezervă dreptul, în orice moment, de a face ca aceste modificări să fie considerate oportune pentru a îmbunătăți produsul din punct de vedere tehnic, comercial sau al proiectării și nu va fi obligată să actualizeze această publicație în consecință.



AVERTISMENTE PENTRU INSTALATOR

AVERTISMENT! Instrucțiuni importante de siguranță. Citiți cu atenție și respectați toate avertismentele și instrucțiunile furnizate împreună cu produsul, deoarece instalarea incorectă poate provoca vătămarea persoanelor și animalelor, precum și deteriorarea proprietății. Avertismentele și instrucțiunile furnizează informații importante privind siguranța, instalarea, utilizarea și întreținerea. Păstrați instrucțiunile, astfel încât să le puteți atașa la fișierul tehnic și să le păstrați la îndemână pentru referințe ulterioare.

INSTRUCȚIUNI GENERALE DE SIGURANȚĂ

Acest produs a fost proiectat și construit exclusiv în scopul indicat în prezentul document. Alte utilizări decât cele indicate aici pot duce la deteriorarea produsului și la apariția unui pericol.

- Unitățile care compun echipamentul și instalația acestuia trebuie să respecte cerințele următoarelor directive europene, după caz: 2014/30/UE, 2014/35/UE, 2006/42/UE, 2011/305/UE, 2014/53/UE și modificările ulterioare. Pentru toate țările din afara UE, se recomandă respectarea standardelor menționate, pe lângă standardele naționale în vigoare, pentru a atinge un nivel corespunzător de siguranță.
- Producătorul acestui produs (denumit în continuare „Companie”) declină orice responsabilitate care rezultă din utilizarea necorespunzătoare sau orice altă utilizare decât cea pentru care a fost proiectat produsul, așa cum este indicat aici, precum și pentru neaplicarea unei bune practici în construcția sistemelor de intrare (uși, porți etc.) și pentru deformarea care ar putea apărea în timpul utilizării.
- Instalarea trebuie efectuată de personal calificat (instalator profesionist, în conformitate cu EN 12635), respectând bunele practici și normele în vigoare.
- Înainte de a instala produsul, efectuați toate modificările structurale necesare pentru a avea spații de siguranță și pentru a asigura protejarea sau izolarea tuturor zonelor periculoase de strivire, forfecare și tragere și a zonelor de pericol în general, în conformitate cu prevederile standardelor EN 12604 și 12453 sau cu orice standard local de instalare. Verificați dacă structura existentă respectă cerințele de rezistență și stabilitate necesare.
- Înainte de a începe instalarea, verificați dacă produsul este deteriorat.
- Compania nu este responsabilă de neaplicarea unei bune practici în construcția și întreținerea ușilor, porților etc. pentru a fi motorizate sau pentru deformarea care ar putea apărea în timpul utilizării.
- Asigurați-vă că intervalul de temperatură stabilit este compatibil cu locul în care urmează să fie instalat sistemul automatizat.
- Nu instalați acest produs într-un mediu exploziv: prezența gazelor sau a fumului inflamabil constituie un pericol serios pentru siguranță.
- Deconectați alimentarea electrică înainte de efectuarea oricărei intervenții asupra sistemului. De asemenea, deconectați bateriile tampon, dacă sunt conectate.
- Înainte de a conecta alimentarea electrică, asigurați-vă că valoarea nominală a produsului corespunde cu valoarea nominală a rețelei și că un disjuncteur de curent rezidual adecvat și un dispozitiv de protecție la supra-curent au fost instalate în amonte de sistemul electric. Dispuneți de alimentare electrică de la rețeaua sistemului automatizat prin intermediul unui întrerupător sau al unui disjuncteur termomagnetic omnipolar, separând contactele pentru a asigura o deconectare completă în condiții de supratensiune de categoria III.
- Asigurați-vă că în amonte de alimentarea electrică de la rețea există un disjuncteur de curent rezidual care se declanșează la maxim 0,03 A, precum și orice alte echipamente necesare conform reglementărilor.
- Asigurați-vă că sistemul de împănțare a fost instalat corect: legați la împănțare toate piesele metalice aparținând sistemului de intrare (uși, porți etc.) și toate părțile sistemului care au o bornă de împănțare.
- Instalarea trebuie efectuată cu dispozitive de siguranță și efectuând verificări care respectă standardele EN 12978 și EN 12453.
- Forțele de impact pot fi reduse prin utilizarea marginilor deformabile.
- În cazul în care forțele de impact depășesc valorile stabilite de standardele relevante, aplicați dispozitive electrosensibile sau sensibile la presiune.
- Aplicați toate dispozitivele de siguranță (fotelule, margini de siguranță etc.) necesare pentru a menține zona fără pericole de impact, strivire, tragere și tăiere. Țineți cont de standardele și directivele în vigoare, criteriile de bună practică, utilizarea intenționată, mediul de instalare, logica de funcționare a sistemului și forțele generate de sistemul automatizat.
- Aplicați toate semnele cerute de codul curent pentru a identifica zonele periculoase (riscuri reziduale). Toate instalațiile trebuie să fie identificate în mod vizibil în conformitate cu prevederile standardului EN 13241-1.
- Odată ce instalarea este finalizată, aplicați o plăcuță de identificare cu datele ușii/porții.
- Acest produs nu poate fi instalat pe canaturi care încorporează uși (cu excepția cazului în care motorul poate fi activat numai când ușa este închisă).
- Dacă sistemul automatizat este instalat la o înălțime mai mică de 2,5 m sau este accesibil, părțile electrice și mecanice trebuie protejate corespunzător.
- Numai pentru automatizarea rulourilor cu role
 - 1) Piesele mobile ale motorului trebuie instalate la o înălțime mai mare de 2,5 m deasupra pardoselii sau a altei suprafețe de la care pot fi atinse.
 - 2) Motoreductorul trebuie să fie instalat într-un spațiu separat și protejat corespunzător, astfel încât să nu poată fi atins fără ajutorul uneltelor.
- Instalați toate comenzile fixe într-o poziție în care acestea nu vor provoca un pericol, departe de piesele în mișcare. Mai precis, comenzile de așteptare pentru execuție trebuie să fie poziționate cu vedere directă la componenta comandată și, cu excepția cazului în care acestea sunt acționate cu cheie, trebuie instalate la o înălțime de cel puțin 1,5 m și într-un loc în care nu pot fi atinse de către public.
- Aplicați cel puțin o lampă de avertizare (lampă intermitentă) într-o poziție vizibilă și, de asemenea, atașați un semn de avertizare pe structură.
- Atașați o etichetă în apropierea dispozitivului de acționare, într-un mod permanent, cu informații despre modul de utilizare a dispozitivului de eliberare manuală a sistemului automatizat.
- Asigurați-vă că, în timpul funcționării, se evită riscurile mecanice și că se iau măsurile de protecție adecvate și, mai precis, că nimic nu poate fi lovit, strivit, prins sau tăiat între partea care este acționată și părțile înconjurătoare.
- După finalizarea instalării, asigurați-vă că setările automatizării motorului sunt corecte și că sistemele de siguranță și de eliberare funcționează corect.
- Utilizați numai piese de schimb originale pentru lucrări de întreținere sau reparații. Compania nu își asumă responsabilitatea pentru funcționarea corectă și în siguranță a sistemului automatizat, dacă sunt utilizate piese de la alți producători.
- Nu efectuați modificări asupra componentelor sistemului automatizat decât dacă sunt autorizate în mod explicit de către companie.
- Instruiți utilizatorul sistemului cu privire la eventualele riscuri reziduale, la sistemele de comandă care au fost aplicate și la deschiderea manuală a sistemului în caz de urgență. Înmânați ghidul de utilizare utilizatorului final.

-Eliminați materialele de ambalare (plastic, carton, polistiren etc.) în conformitate cu prevederile legislației în vigoare. Evitați ca pungile din nylon și polistirenul să ajungă la îndemâna copiilor.

CABLĂJ

AVERTISMENT! Pentru conectarea la rețeaua de alimentare electrică, utilizați: un cablu cu mai multe fire cu o secțiune transversală de cel puțin 5 x 1,5 mm² sau 4 x 1,5 mm² atunci când se utilizează alimentări electrice trifazate sau 3 x 1,5 mm² pentru alimentări monofazate (de exemplu, tipul de cablu H05RN-F poate fi utilizat cu o secțiune transversală de 4 x 1,5 mm²). Pentru a conecta echipament auxiliar, utilizați cabluri cu o secțiune transversală de cel puțin 0,5 mm².

- Utilizați numai butoanele cu o capacitate de 10 A-250 V sau mai mult.
- Cablurile trebuie să fie fixate cu elemente de fixare suplimentare în apropierea bornelor (de exemplu, cu coliere de cablu) pentru a ține piesele sub tensiune bine separate de piesele de tensiune de siguranță foarte joasă.
- În timpul instalării, cablul de alimentare trebuie să fie dezizolat pentru a permite conectarea cablului de împănțare la borna relevantă, lăsând în același timp cablurile de alimentare cât mai scurte posibil. Cablul de împănțare trebuie să fie ultimul care trebuie tras în cazul în care dispozitivul de fixare al cablului este slăbit.

AVERTISMENT! cablurile de tensiune de siguranță foarte joasă trebuie să fie păstrate fizic separate de firele de joasă tensiune.

Numai personalul calificat (instalatorul profesionist) trebuie să aibă acces la piesele sub tensiune.

VERIFICAREA SISTEMULUI AUTOMATIZAT ȘI ÎNTREȚINEREA

Înainte de punerea în funcțiune a sistemului automatizat și în timpul lucrărilor de întreținere, efectuați următoarele verificări cu meticulozitate:

- Asigurați-vă că toate componentele sunt fixate în siguranță.
- Verificați operațiile de pornire și oprire în cazul comenzii manuale.
- Verificați logica pentru funcționarea normală sau personalizată.
- Numai pentru porți culisante: verificați dacă cremaliera și pinionul se angrenează corect, având un joc de 2 mm pe toată lungimea cremalierei; mențineți porțiunea de culisare a șinei porții curată și fără reziduu în permanență.
- Numai pentru porți și uși culisante: asigurați-vă că șina de rulare a porții este dreaptă și orizontală și că roțile sunt suficient de puternice pentru a prelua greutatea porții.
- Numai pentru porți culisante în consolă: asigurați-vă că nu există lăsași sau oscilații în timpul funcționării.
- Numai pentru porți batante: asigurați-vă că axa de rotație a canaturilor este perfect verticală.
- Numai pentru bariere: înainte de a deschide ușa, arcul trebuie să fie decomprimat (braț vertical).
- Verificați dacă toate dispozitivele de siguranță (fotelule, margini de siguranță etc.) funcționează corect și dacă dispozitivul de siguranță anti-strivire este reglat corect, asigurându-vă că forța de impact măsurată în punctele prevăzute de standardul EN 12445 este mai mică decât valoarea stabilită de standardul EN 12453.
- Forțele de impact pot fi reduse prin utilizarea marginilor deformabile.
- Asigurați-vă că acționarea de urgență funcționează, în cazul în care există această funcție.
- Verificați operațiile de deschidere și închidere cu dispozitivele de comandă aplicate.
- Verificați dacă conexiunile electrice și cablajul sunt intacte, asigurându-vă că manșoanele izolatoare și presetupele de cablu nu sunt deteriorate.
- În timpul efectuării lucrărilor de întreținere, curățați elementele optice ale fototelulelor.
- Când sistemul automatizat este oprit pentru orice perioadă de timp, activați dispozitivul de eliberare de urgență (consultați secțiunea „ACȚIONAREA DE URGENȚĂ”), astfel încât partea acționată să fie inactivă, permițând astfel deschiderea și închiderea manuală a porții.
- În cazul în care cablul de alimentare este deteriorat, acesta trebuie înlocuit de producător, de departamentul de asistență tehnică sau de o altă persoană calificată pentru a evita orice risc.
- Dacă sunt instalate dispozitive de tip „D” (așa cum sunt definite de EN 12453), conectați-le în mod neverificat, efectuați întreținerea obligatorie cel puțin o dată la șase luni
- Întreținerea descrisă mai sus trebuie repetată cel puțin o dată pe an sau la intervale mai scurte, în cazul în care condițiile locului de montaj sau de instalare fac acest lucru necesar.

AVERTISMENT!

Amintiți-vă că mecanismul de acționare este conceput pentru a facilita utilizarea porții/ușii și nu va rezolva problemele apărute în urma unei instalări defectuoase sau necorespunzătoare, sau a unei lipse de întreținere



ELIMINAREA

Materialele trebuie eliminate în conformitate cu reglementările în vigoare. Nu aruncați echipamentul eliminat sau bateriile uzate cu deșeurile menajere. Sunteți responsabil pentru ducerea tuturor deșeurilor de echipamente electrice și electronice la un centru de reciclare adecvat.

DEMONTAREA

Dacă sistemul automatizat este demontat pentru a fi reasamblat într-un alt loc, va trebui să:

- Opriti alimentarea și deconectați întregul sistem electric.
- Demontați actuatorul de la baza pe care este montat.
- Demontați toate componentele instalației.
- Înlocuiți toate componentele care nu pot fi demontate sau care sunt deteriorate.

**DECLARAȚIILE DE CONFORMITATE POT FI ACCESATE LA ADRESA <http://www.bft-automation.com/CE>
INSTRUCȚIUNILE DE UTILIZARE ȘI ASAMBLARE POT FI GĂSITE ÎN SECȚIUNEA DE DESCĂRCARE.**

Orice acțiune care nu este prevăzută în mod explicit în manualul de instalare nu este permisă. Acționarea corectă a operatorului poate fi garantată numai dacă se respectă informațiile furnizate. Compania nu va fi responsabilă pentru daunele cauzate de nerespectarea instrucțiunilor prezentate aici. Deși nu vom modifica caracteristicile esențiale ale produsului, firma își rezervă dreptul, în orice moment, de a face ca aceste modificări să fie considerate oportune pentru a îmbunătăți produsul din punct de vedere tehnic, comercial sau al proiectării și nu va fi obligată să actualizeze această publicație în consecință.

INSTALARE RAPIDĂ

DISPUNERE TUBURI

A

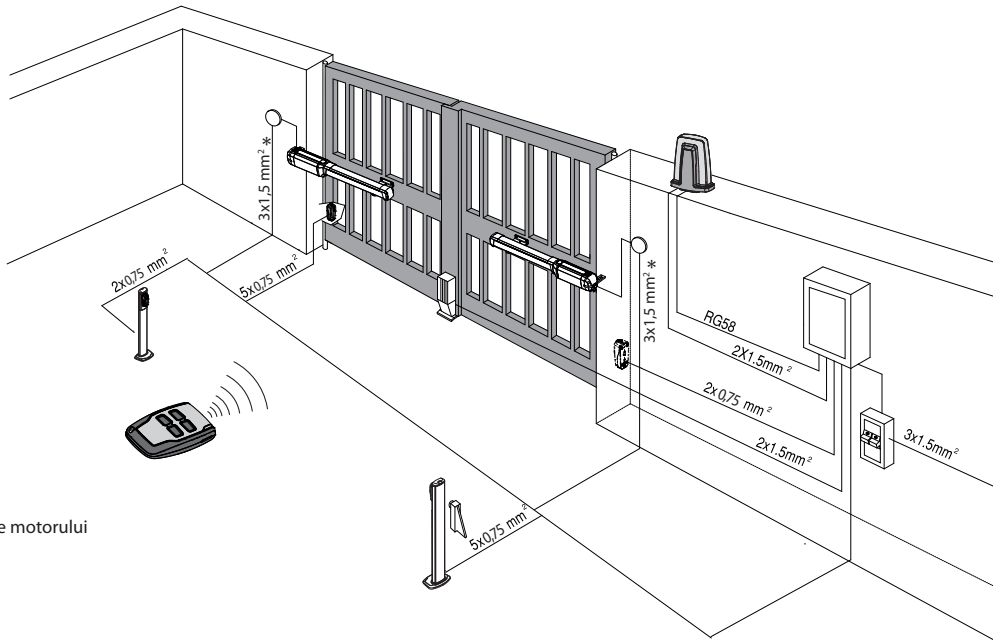

Consultați specificațiile motorului

COMUTATOR DIP + TRIMMER + TASTE DE PROGRAMARE

B

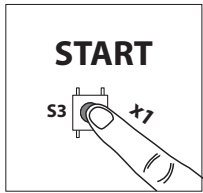

- F1** 3.15 AF (~230V)
6.3 AF (~120V)
- F2** 100mA (~230V)
200mA (~120V)

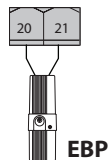
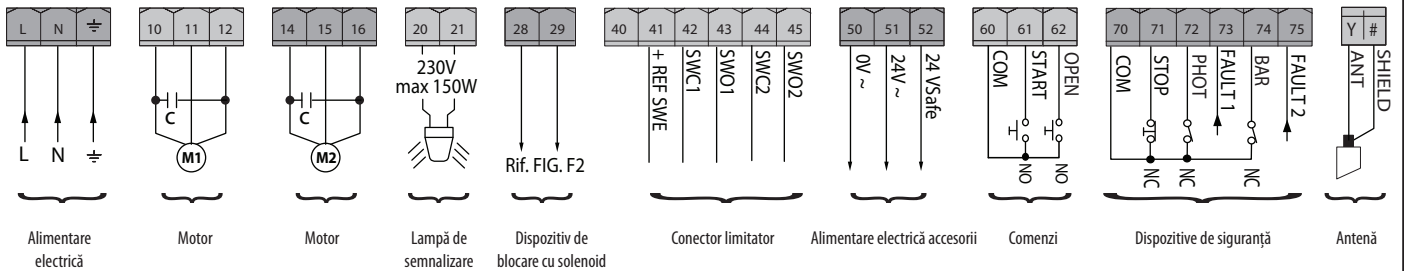
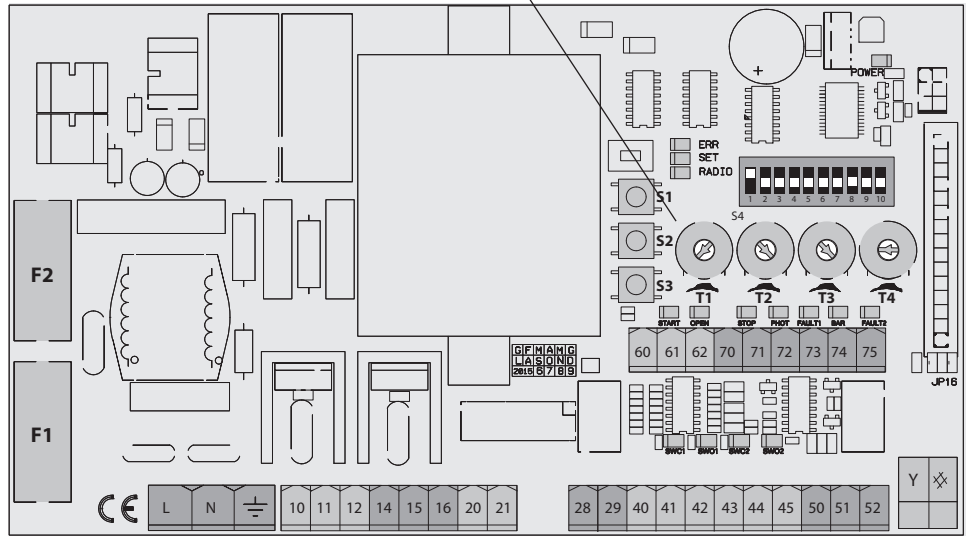

C1

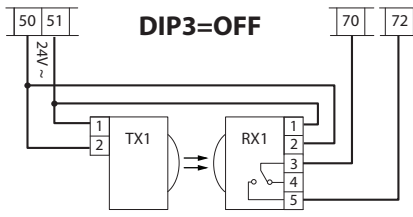

Fotocelule neverificate (Verificare o dată la 6 luni)

C2

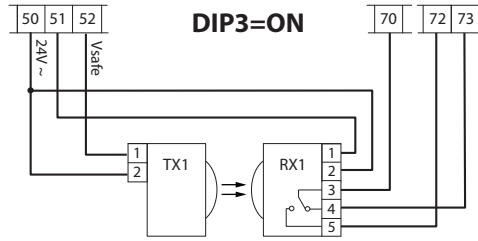



Fotocelulă verificată

MEMORARE COMENZI DE LA DISTANȚĂ

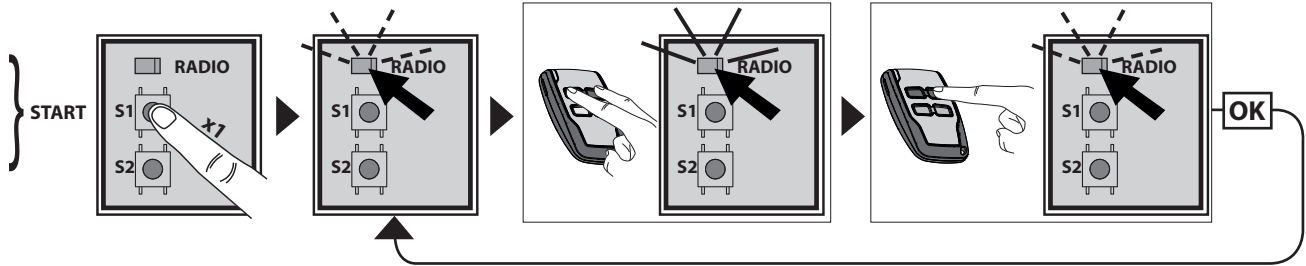
D



LEGENDA - LEGENDĂ - LÉGENDE - LEGENDE - LEYENDA - LEGENDA

 <p>Aprinsă constant</p>	 <p>Clipire continuă</p>	 <p>Clipire intermitentă</p>
---	---	---

SETARE AUTOMATĂ PENTRU MOTOARE CU LIMITATOARE

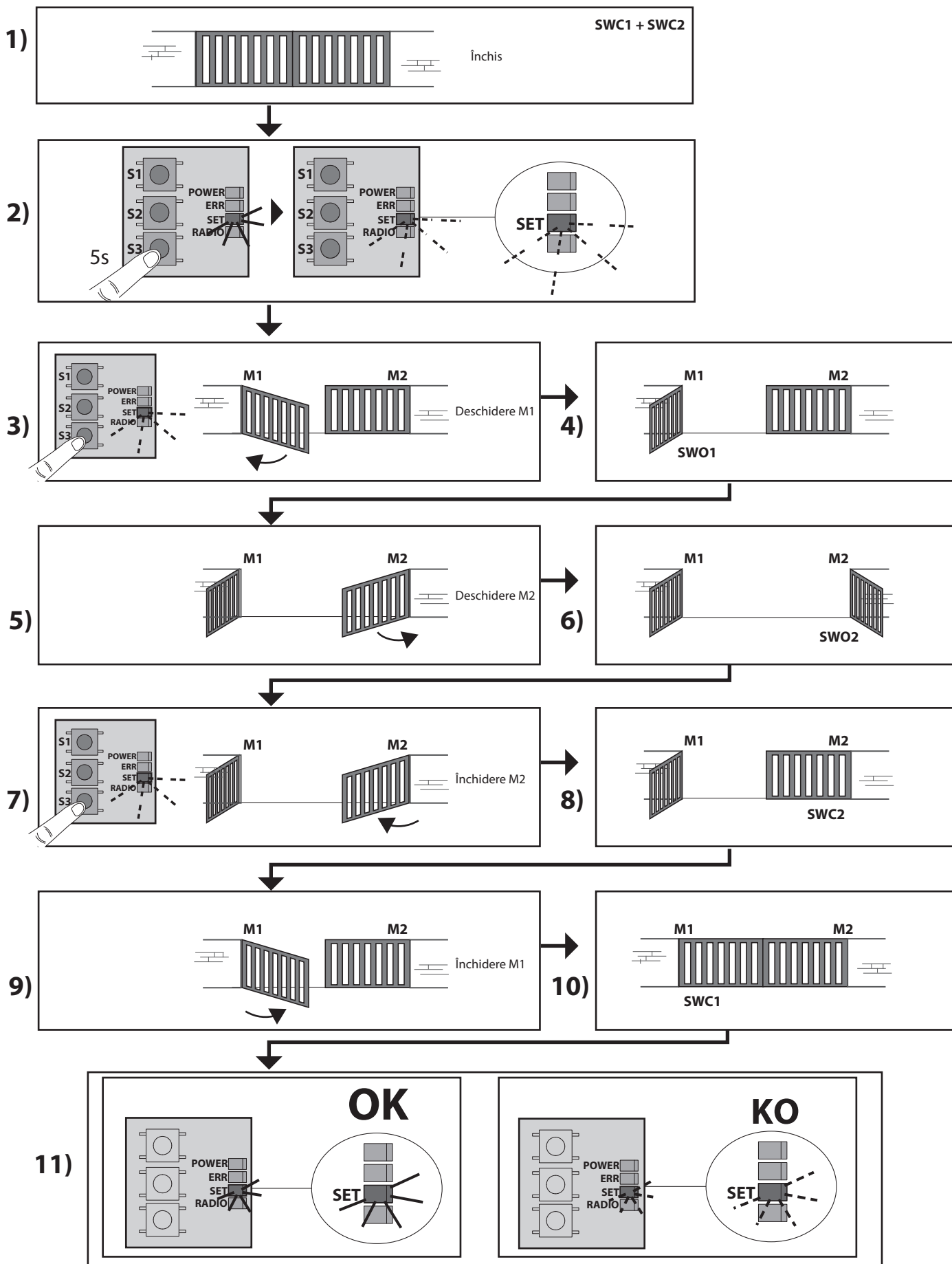

SETARE AUTOMATĂ PENTRU MOTOARE FĂRĂ LIMITATOARE

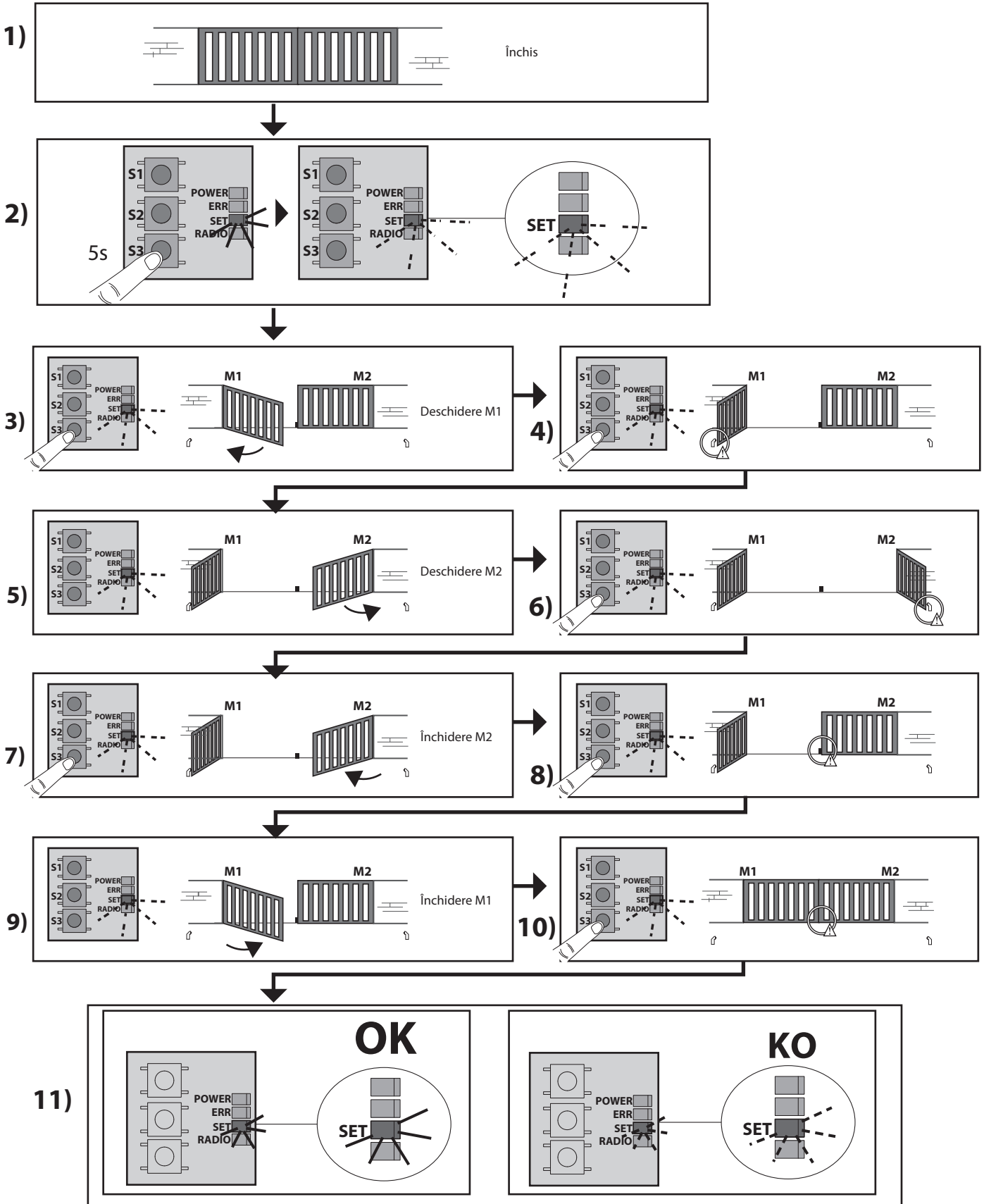

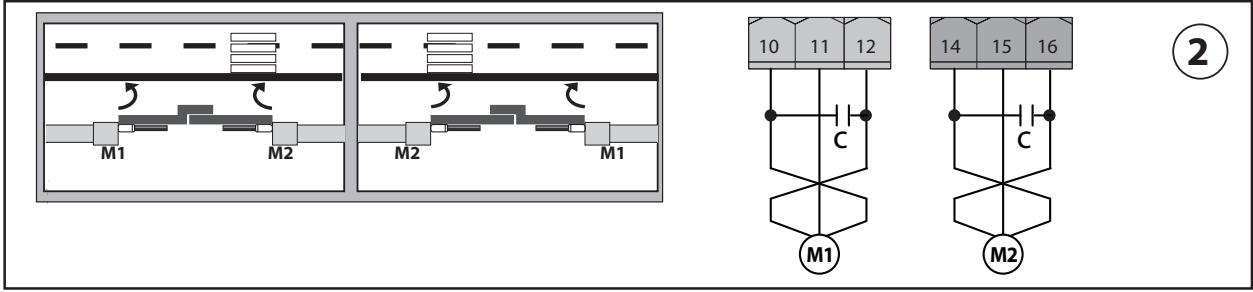
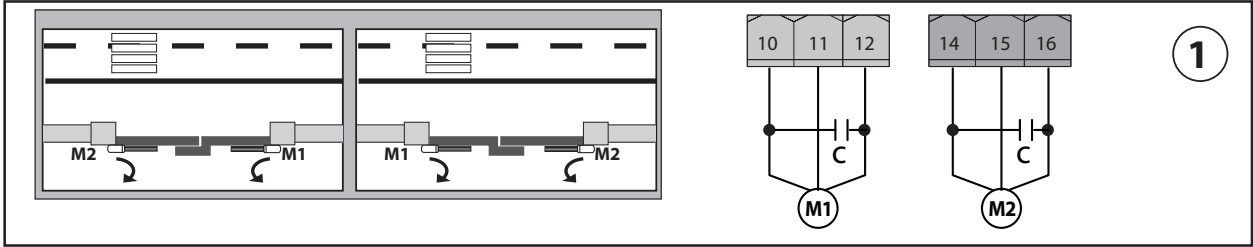

E

1

2

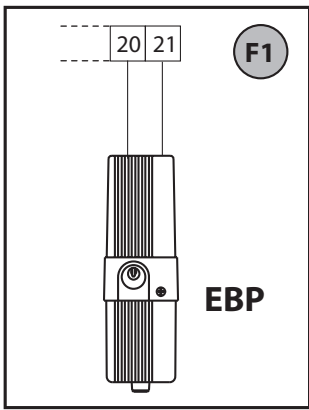

F1

EBP

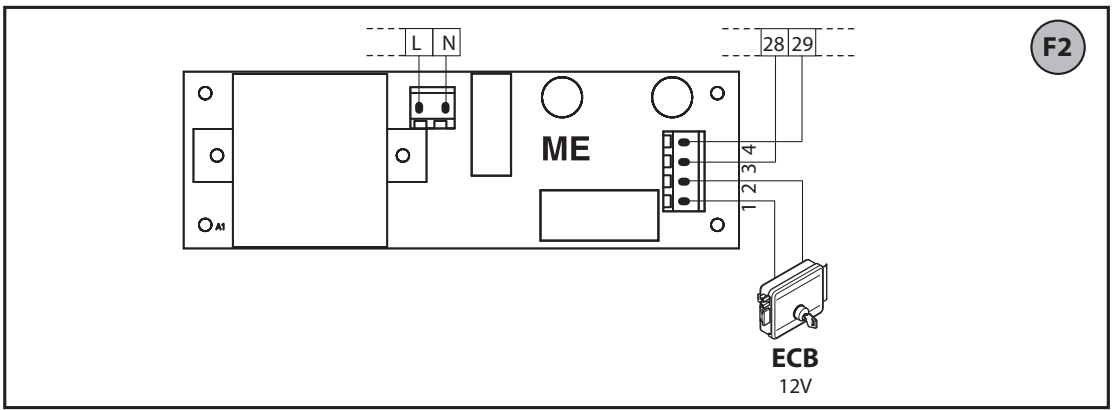

F2

ECB
12V

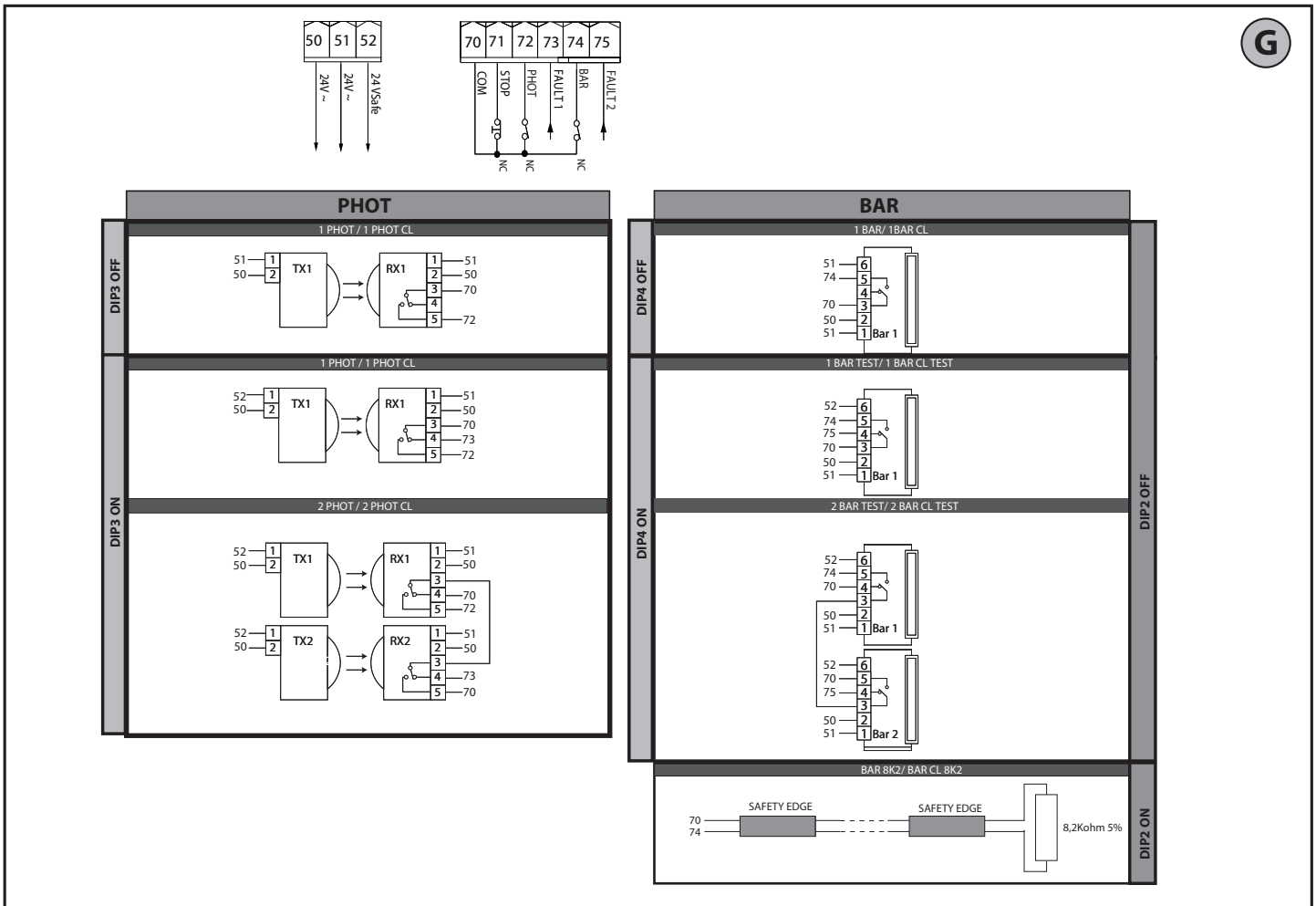

G

1) INFORMAȚII GENERALE

Panoul de comandă **ALENA SW2 CPEM** este livrat cu setările standard din fabrică. Orice modificare trebuie efectuată prin intermediul setărilor TRIMMER și COMUTATOR DIP.

Principalele sale caracteristici sunt:

- Comandă pentru 1 sau 2 motoare monofazate
- Notă: Trebuie folosite 2 motoare de același tip.
- Comandă electronică cuplu
- Încetinire în timpul deschiderii și închiderii
- Intrări separate pentru dispozitive de siguranță
- Cod rulare receptor radio încorporat cu clonare transmițător.

Placa are o bandă de borne de tip detașabil pentru a facilita întreținerea sau înlocuirea. Aceasta este furnizată cu o serie de conductori de șuntare precablați pentru a face munca instalatorului mai ușoară la locul de montaj.

Conductorii de șuntare corespund bornelor: 70-71, 70-72, 70-74, 41-42, 41-43, 41-44, 41-45. Dacă se utilizează bornele menționate mai sus, îndepărtați conductorii de șuntare relevanți.

TESTARE

Panoul **ALENA SW2 CPEM** comandă (verifică) releele de pornire și dispozitivele de siguranță (fotocelule) înainte de a efectua fiecare ciclu de deschidere și închidere.

Dacă există o defecțiune, asigurați-vă că dispozitivele conectate funcționează corect și verificați cablajul.

Izolație rețea/joasă tensiune	> 2 MOhm 500 V ---
Interval temperatură de funcționare	-20 / +55 °C
Rigiditate dielectrică	rețea/LV 3750 V~ pentru 1 minut
Putere maximă motor	400 W+400 W
Alimentare electrică accesorii	24 V ~ (solicitare max. 0,2 A)
Dispozitiv de blocare cu solenoid	consultați Fig. F1-F2
AUX 0 - Intermitență	120 V~ 150 W max.
Contact alimentat	230 V~ 150 W max.
Siguranțe	consultați Fig. B
Receptor radio cu cod de rulare încorporat	frecvență 433,92 MHz
Setare parametri și logici	TRIMMER + COMUTATOR DIP
Nr. de combinații	4 miliarde
Nr. max. de transmițătoare care pot fi memorate	63
Timp maxim de funcționare	120 s

Versiuni de transmițătoare uzuale:

Toate transmițătoarele cu COD DE RULARE compatibile cu ((ER-Ready))

2) SPECIFICAȚII TEHNICE	
Alimentare electrică *	110-120 V 60 Hz
	220-230 V 50/60 Hz

	Bornă	Definiție	Descriere			
Alimentare electrică	L	FAZĂ	Alimentare electrică monofazată cu cablu de împământare			
	N	NEUTRU				
	GND	ÎMPĂMÂNTARE				
Motor	10	PORNIRE + CONDENSATOR	Conexiune motor și condensator. Temporizare în timpul închiderii. (Poate fi ajustat cu trimmerul T4)			
	11	COM				
	12	PORNIRE + CONDENSATOR				
	14	PORNIRE + CONDENSATOR	Conexiune motor și condensator. Temporizare în timpul deschiderii. 2 s			
	15	COM				
	16	PORNIRE + CONDENSATOR				
Aux	20	AUX 0 – CONTACT ALIMENTAT 230 V (N.D.) (150 W MAX.)	leșire datorată LĂMPII INTERMITENTE.			
	21		Contactul rămâne închis în timp ce canaturile funcționează.			
	28	Dispozitiv de blocare cu solenoid	consultați Fig. F1-F2			
	29					
Limitatoare	40	Neutilizat				
	41	+REF SWE	Valoare comună limitator			
	42	SWC1	Limitator de închidere Motor 1 SWC1 (N.I.).			
	43	SWO1	Limitator de deschidere Motor 1 SWO1 (N.I.).			
	44	SWC2	Limitator de închidere Motor 2 SWC2 (N.I.).			
Alimentare electrică accesorii	45	SWO2	Limitator de deschidere Motor 2 SWO2 (N.I.).			
	50	0 V ~	leșire alimentare electrică accesorii.			
	51	24 V ~				
Comenzi	52	24 Vsig ~	leșire alimentare electrică a dispozitivului de siguranță testată (transmițător fotocelulă și transmițător margine de siguranță). leșirea este activă numai în timpul ciclului de funcționare.			
	60	Comune	Comenzi comune intrări PORNIRE și DESCHIDERE			
	61	PORNIRE	Buton de comandă PORNIRE (N.D.). Funcționare conform logicii „3/4 PAȘI”			
Dispozitive de siguranță	62	DESCHIDERE	Buton de comandă DESCHIDERE (N.D.). Poartă deschisă cu această comandă. Dacă intrarea rămâne închisă, canaturile rămân deschise până când contactul este deschis. Când contactul este deschis, dispozitivul automatizat se închide după timpul TCA, dacă este activat.			
	70	Comune	Comenzi comune intrări OPRIRE, FOT și BAR			
	71	OPRIRE	Comanda oprește mișcarea. (N.I.) Dacă nu este utilizat, lăsați conductorul de șuntare introdus.			
	72	FOT (*)	Intrare FOTOCELULĂ (N.I.). Funcționare în conformitate cu logica „FOTOCELULĂ / FOTOCELULĂ ÎN TIMPUL ÎNCHIDERII”. Dacă nu este utilizat, lăsați conductorul de șuntare introdus.			
	73	DEFECȚIUNEA 1	Intrare de test pentru dispozitivele de siguranță conectate la FOT.			
	74	BAR / BAR CL / BAR TEST / BAR CL TEST / BAR 8K2 / BAR CL 8K2 (*)	Intrare margine de siguranță (N.I.). Dacă nu este utilizat, lăsați conductorul de șuntare introdus			
			Dip BAR/8K2	Dip verificare margine de siguranță	Dip funcționare margine de siguranță	
			OPRIT	OPRIT	OPRIT	Intrare NÎ, fără verificare, inversare în timpul deschiderii și închiderii (BAR)
			OPRIT	OPRIT	PORNIT	Intrare NÎ, nicio verificare, inversare numai la închidere, oprire la deschidere (BAR CL)
			OPRIT	PORNIT	OPRIT	Intrare NÎ, cu verificare, inversare în timpul deschiderii și închiderii (TEST BAR)
OPRIT			PORNIT	PORNIT	Intrare NÎ, cu verificare, inversare numai la închidere, oprire la deschidere (TEST BAR CL)	
PORNIT			OPRIT	OPRIT	Intrare 8K2, inversare la deschidere și închidere (BAR 8K2)	
PORNIT			OPRIT	PORNIT	Intrare 8K2, inversare numai la închidere, oprire la deschidere (BAR CL 8K2)	

75	DEFECȚIUNEA 2	Intrare de test pentru dispozitivele de siguranță conectate la BAR.				
Antenă	Y	ANTENĂ	Intrare antenă.			
	#	PROTECȚIE	Utilizați o antenă reglată la 433 MHz. Utilizați cablu coaxial RG58 pentru a conecta antena și receptorul. Corpurile metalice apropiate de antenă pot interfera cu recepția radio. Dacă intervalul transmițătorului este limitat, deplasați antena într-o poziție mai potrivită.			

(*) Dacă sunt instalate dispozitive de tip „D” (așa cum sunt definite de EN12453), conectați-le în mod neverificat, efectuați întreținerea obligatorie cel puțin o dată la șase luni.

(*) În Uniunea Europeană, se aplică standardul EN 12453 pentru limitări de forță și standardul EN 12445 pentru metoda de măsurare.

3) DISPUNERE TUBURI Fig. A

Instalați sistemul electric în conformitate cu standardele în vigoare pentru sistemele electrice CEI 64-8, IEC 364, documentul de armonizare HD 384 și alte standarde naționale.

4) CABLAJ PLACĂ DE BORNE Fig. B

AVERTISMENTE - Când efectuați cablarea și instalarea, consultați standardele în vigoare și, indiferent de caz, aplicați principiile bune practice.

Cablurile care transportă diferite tensiuni trebuie să fie păstrate fizic separate unul de celălalt sau trebuie să fie izolate corespunzător cu o izolație suplimentară de cel puțin 1 mm.

Cablurile trebuie să fie asigurate cu fixare suplimentară în apropierea bornelor, utilizând dispozitive precum coliere de cablu.

Toate cablurile de conectare trebuie să fie ținute suficient de departe de disipator.

AVERTISMENT! Pentru conectarea la rețeaua de alimentare electrică, utilizați un cablu cu mai multe fire cu o secțiune transversală de cel puțin 3 x 1,5 mm², de tipul prevăzut de reglementările în vigoare. Pentru a conecta motoarele, utilizați un cablu cu o secțiune transversală de cel puțin 1,5 mm², de tipul prevăzut de reglementările în vigoare. Cablul trebuie să fie cel puțin de tipul H05RN-F.

5) DISPOZITIVE DE SIGURANȚĂ

Notă: utilizați numai dispozitive de siguranță cu contact liber de comutare.

5.1) DISPOZITIVE TESTATE Fig. G

5.2) CONECTAREA UNEI PERECHI DE FOTOCELULE NETESTATE Fig. C1

5.3) CONECTAREA UNEI PERECHI DE FOTOCELULE TESTATE Fig. C2



AVERTISMENT!

Valorile forței de impact în conformitate cu EN 12453 sunt respectate numai cu ajutorul marginilor de siguranță (active) conectate la placă.

6) PROCEDURĂ DE REGLARE

- Înainte de a porni unitatea, verificați conexiunile electrice.
- Reglați limitatoarele mecanice (dacă există)
- Efectuați o setare automată pentru a stabili timpul de funcționare.
- Setări trimmerelor.
- Setări comutatoarelor dip.

AVERTISMENT! Setările incorecte pot duce la deteriorarea proprietății și la rănirea persoanelor și a animalelor.

7) MEMORARE TRANSMIȚĂTOARE FIG. D

RADIO

NOTĂ IMPORTANTĂ: PRIMUL TRANSMIȚĂTOR MEMORAT TREBUIE IDENTIFICAT PRIN ATAȘAREA ETICHETEI DE TASTĂ (MASTER).

În cazul programării manuale, primul transmisiător atribuie CODUL TASTEI RECEPTORULUI: acest cod este necesar pentru a clona ulterior transmisițiile radio. Receptorul încorporat pe placă Clonix are, de asemenea, o serie de caracteristici avansate importante:

- Clonarea transmisiătorului principal (cod de rulare sau cod fix).
- Clonare pentru a înlocui transmisițiile introduse deja în receptor.

Pentru a utiliza aceste caracteristici avansate, consultați instrucțiunile programatorului universal portabil și ghidul general de programare a receptorului.

8) REGLARE SETARE AUTOMATĂ

Permite setarea automată a timpului de funcționare al motorului. Sunt măsurate timpurile de lucru necesari pentru a efectua manevra de deschidere și închidere a ambelor motoare; timpurile măsurate sunt memorate, la care se adaugă un timp de siguranță pentru a asigura completă deschidere sau închidere, chiar și în caz de variație a performanței motorului.

AVERTISMENT! Operația de setare automată trebuie să fie efectuată numai după ce ați verificat mișcarea cu precizie a canatului (deschidere/inchidere) și poziționarea corectă a opritoarelor mecanice și limitatoarelor.

AVERTISMENT! În timpul setării automate, activarea fotocelulelor sau a marginilor de siguranță face ca funcția de setare automată să eșueze și să fie abandonată. **AVERTISMENT!** Manevrelor de setare automată sunt efectuate la viteza de funcționare, nu de încetinire.

Setare automată pentru motoare cu limitatoare (Fig. D1):

- 1 - Plasați canaturile la limitatorul de închidere.
- 2 - Apăsăți butonul S3 timp de 5 secunde: LED-ul SETARE clipește.
- 3 - Apăsăți butonul S3 pentru a porni manevra de deschidere a motorului 1.
- 4 - Așteptați ca limitatorul de deschidere să fie declanșat pentru a termina manevra de deschidere a motorului 1.
- 5 - Motorul 2 pornește automat deschiderea.
- 6 - Așteptați ca limitatorul de deschidere să fie declanșat pentru a termina manevra de deschidere a motorului 2.
- 7 - Apăsăți butonul S3 pentru a porni manevra de închidere a motorului 2.
- 8 - Așteptați ca limitatorul de închidere să fie declanșat pentru a termina manevra de închidere a motorului 2.
- 9 - Motorul 1 pornește automat închiderea.
- 10 - Așteptați ca limitatorul de închidere să fie declanșat pentru a termina manevra de închidere a motorului 1.
- 11 - Dacă timpul de funcționare a fost memorat corect, LED-ul SETARE se aprinde timp de 10 secunde.

Dacă setarea automată eșuează, LED-ul SETARE clipește rapid timp de 10 secunde.

Dacă motorul 1 este setat la activ, nu se efectuează fazele aferente motorului 2.

Setare automată pentru motoare fără limitatoare (Fig. D2):

- 1 - Plasați canaturile la închiderea porții.
- 2 - Apăsăți butonul S3 timp de 5 secunde: LED-ul SETARE clipește.
- 3 - Apăsăți butonul S3 pentru a porni manevra de deschidere a motorului 1.
- 4 - Apăsăți butonul S3 pentru a termina manevra de deschidere a motorului 1.
- 5 - Motorul 2 pornește automat deschiderea.
- 6 - Apăsăți butonul S3 pentru a termina manevra de deschidere a motorului 2.
- 7 - Apăsăți butonul S3 pentru a porni manevra de închidere a motorului 2.
- 8 - Apăsăți butonul S3 pentru a termina manevra de închidere a motorului 2.
- 9 - Motorul 1 pornește automat închiderea.
- 10 - Apăsăți butonul S3 pentru a termina manevra de închidere a motorului 1.
- 11 - Dacă timpul de funcționare a fost memorat corect, LED-ul SETARE se aprinde timp de 10 secunde.

Dacă setarea automată eșuează, LED-ul SETARE clipește rapid timp de 10 secunde.

Dacă motorul 1 este setat la activ, nu se efectuează fazele aferente motorului 2.

9) INVERSAREA DIRECȚIEI DE DESCHIDERE (FIG. E)

10) DISPOZITIV DE BLOCARE CU SOLENOID (Fig. F1-F2)



AVERTISMENT! În cazul canatelor mai lungi de 3 m, este esențial să instalați un dispozitiv de blocare cu solenoid.

TASTE

TASTE	Descriere
S1	Adăugare tastă de pornire asociază tasta dorită cu comanda Pornire.
S2	Adăugare tastă pentru pieton asociază tasta dorită cu comanda pieton.
S2 >5 s	Confirmă modificările aduse setărilor parametrilor și funcționării
S1+S2 >10 s	Ștergere listă AVERTISMENT! Șterge toate transmisițiile memorate din memoria receptorului.
S3	Apăsată SCURT, aceasta implementează comanda PORNIRE.
	MENTINUTĂ APĂSAT (> 5 sec.), aceasta activează funcția SETARE AUTOMATĂ.
	Apăsând și menținând apăsat (> 10 s), timpul de funcționare revine la valoarea implicită

INDICATOARE CU LED:

ALIMENTARE	Aprins constant: - Alimentare electrică rețea pornită - Placă alimentată electric - Siguranțe intacte
PORNIRE	Aprins: Intrare PORNIRE activată
DESCHIDERE	Aprins: Intrare DESCHIDERE pieton activată
OPRIRE	Stins: Intrare OPRIRE activată
FOT	Stins: Intrare fotocelulă FOT activată
DEFECȚIUNEA 1	Diagnosticare intrare de test dispozitiv de siguranță intrare FOT
BAR	Stins: Intrare margine de siguranță BARIERĂ activată
DEFECȚIUNEA 2	Aprins: limitatorul de închidere al motorului 1 este liber
	Stins: intrare limitator de închidere motor 1 activată
	Intermitent: terminarea timpului de funcționare în timpul închiderii
SWO1	Aprins: limitatorul de deschidere al motorului 1 este liber
	Stins: intrare limitator de deschidere motor 1 activată
	Intermitent: terminarea timpului de funcționare în timpul deschiderii
SWC2	Aprins: limitatorul de închidere al motorului 2 este liber
	Stins: intrare limitator de închidere motor 2 activată
	Intermitent: terminarea timpului de funcționare în timpul închiderii
SWO2	Aprins: limitatorul de deschidere al motorului 2 este liber
	Stins: intrare limitator de deschidere motor 2 activată
	Intermitent: terminarea timpului de funcționare în timpul deschiderii
ER	Stins: nicio eroare
	APRINS: consultați tabelul de diagnosticare a erorilor
RADIO (VERDE)	Stins: programare de la distanță inactivă
	LED-ul radio doar clipește: Programare de la distanță activă, așteptare pentru tasta ascunsă.
	Clipire în sincronizare cu LED-ul setare: Ștergere transmisiător în curs
	Aprins: programare de la distanță activă, așteptare pentru tasta dorită.
SETARE	Aprins 1 s: Canal receptor radio activat
	APRINS: consultați tabelul de diagnosticare a erorilor Clipire în sincronizare cu LED-ul radio: Ștergere transmisiător în curs



AVERTISMENT! Verificați dacă forța de impact măsurată la punctele prevăzute de standardul EN 12445 este mai mică decât valoarea stabilită de standardul EN 12453. Pentru cele mai bune rezultate, este recomandat să executați funcția de setare automată cu motoarele inactice (adică să nu fie suprîncălzite de un număr considerabil de operații consecutive)

12) PROCEDURĂ DE TESTARE INSTALAȚIE

1. Aplicați dispozitive de protecție sensibile la presiune sau electrosensibile (cum ar fi o margine de siguranță)
2. Executați ciclul SETARE AUTOMATĂ (**)
3. Verificați forțele de impact: dacă acestea se încadrează în limite (**), treceți la punctul 5 în caz contrar
4. Permiteți mecanismului de acționare să se deplaseze numai în modul „Om mort”
5. Asigurați-vă că toate dispozitivele proiectate pentru a detecta obstacolele din zona de funcționare a sistemului funcționează corect

(**) Înainte de a executa funcția de setare automată, asigurați-vă că ați efectuat corect toate operațiile de asamblare și de siguranță, așa cum se specifică în avertismentele de instalare din manualul de utilizare, și că ați setat parametrii de rezistență la deschidere/inchidere, încetinire și timp de încetinire.



AVERTISMENT! Setările incorecte pot duce la deteriorarea proprietății și la rănirea persoanelor și a animalelor.

TABEL DE ERORI:

		LED ER		
		Aprins	clipire lentă	clipire rapidă
LED SETARE	Stins		Test fotocelulă, Costa o Costa 8k2 a eşuat - Verificați conexiunea fotocelulei și/sau setările logice	
	Aprins	Inversare datorită obstacol - Amperostop - Încercați să opriți și să reporniți placa sau să apăsați butonul S2. Dacă problema persistă, contactați departamentul de asistență tehnică.		Înterupere energie termică - Lăsați dispozitivul automatizat să se răcească
	clipire lentă	Eroare de control intern de supraveghere a sistemului. - Încercați să opriți și să reporniți placa. - Dacă problema persistă, contactați departamentul tehnic de asistență. - Protecție la suprasarcină termică declanșată pe unul dintre cele 2 motoare		Apăsați S2 timp de 5 secunde pentru a confirma setările modificate și/sau logica de funcționare.

TABEL „A” - PARAMETRI

 Orice modificare a parametrilor/logicii trebuie să fie confirmată prin apăsarea tastei S2 > 5 s

TRIMMER	Parametru	 min.	 max.	Descriere
T1	Timp de închidere automată [s]	0	120	Timp de așteptare înainte de închiderea automată. NOTĂ: Setati la 0 dacă nu este utilizat.
T2	Forță canat [%]	1	100	Forță exercitată de canat/canaturi. ⚠️ AVERTISMENT: Aceasta influențează direct forța de impact: asigurați-vă că cerințele de siguranță actuale sunt respectate cu valoarea setată (*). Pentru a respecta reglementările actuale de siguranță, instalați dispozitive de siguranță anti-strivire (**). Notă: dacă acest parametru este modificat, trebuie să se efectueze o nouă setare automată.
T3	Timp de încetinire [s]	0	30	Setează timpul de încetinire efectuată la sfârșitul fiecărei operații de deschidere și închidere. 0 = Incetinire dezactivată
T4	Temporizare închidere motor 1 [s]	0	25	Temporizare închidere motor 1 față de motorul 2. NOTĂ: setați 0 pentru operații cu un singur motor (canat 1).

(*) În Uniunea Europeană, se aplică standardul EN 12453 pentru limitări de forță și standardul EN 12445 pentru metoda de măsurare.

(**) Forțele de impact trebuie să fie limitate prin utilizarea marginilor de siguranță active în conformitate cu EN 12978

TABELUL „B” - LOGICĂ

 Orice modificare a parametrilor/logicii trebuie să fie confirmată prin apăsarea tastei S2 > 5 s

DIP	Logică	Mod implicit	Setare de încrucișare utilizată	Descriere
1	Programare transmițător	PORNIT	PORNIT	Permite memorarea fără fir a transmițătoarelor: 1 - Apăsați succesiv tasta ascunsă și tasta normală (T1-T2-T3-T4) a unui transmițător care a fost deja memorat în modul standard prin meniul radio. 2 - Apăsați în interval de 10 sec. tasta ascunsă și cea normală (T1-T2-T3-T4) a unui transmițător care trebuie să fie memorat. Receptorul iese din modul de programare după 10 secunde: puteți utiliza acest timp pentru a introduce alte transmițătoare noi. Acest mod nu necesită acces la panoul de comandă. IMPORTANT: Permite adăugarea automată de noi transmițătoare, clone și reproducătoare.
			OPRIT	Dezactivează memorarea fără fir a transmițătoarelor și adăugarea automată a clonelor. Transmițătoarele sunt memorate numai utilizând meniul Radio relevant sau automat cu reproducătoare. IMPORTANT: Dezactivează adăugarea automată de transmițătoare și clone noi
2	BAR / 8K2	OPRIT	PORNIT	Intrare configurată ca Barieră 8k2 (Fig. G). Intrare pentru margine rezistivă 8K2. Comanda inversează mișcarea timp de 2 secunde.
			OPRIT	Intrare configurată ca barieră, margine de siguranță (Fig. G). Comanda inversează mișcarea timp de 2 sec.
3	Verificare intrare fotocelulă	OPRIT	PORNIT	Permite verificarea siguranței pe intrarea FOT. Fig. G
			OPRIT	Verificarea siguranței pe intrarea FOT nu este activată. Fig. G
4	Verificare intrare margine	OPRIT	PORNIT	Permite verificarea siguranței pe intrarea BAR. Fig. G
			OPRIT	Verificarea siguranței pe intrarea BAR nu este activată. Fig. G

MANUAL DE INSTALARE

DIP	Logică	Mod implicit	Setare de încrucișare utilizată	Descriere																		
5	Fotocelule în timpul închiderii	OPRIT	PORNIT	În cazul în care fasciculul este întrerupt, funcționarea fotocelulei este dezactivată în timpul deschiderii. În timpul închiderii, mișcarea este inversată imediat.																		
			OPRIT	Atunci când fasciculul este întrerupt, fotocelulele sunt active atât în timpul deschiderii, cât și în timpul închiderii. Atunci când fasciculul este întrerupt în timpul închiderii, mișcarea este inversată numai după ce fotocelula este curățată.																		
6	Funcționare intrare margine de siguranță	OPRIT	PORNIT	Margine de siguranță cu inversare activă numai la închidere, când mișcarea de deschidere se oprește																		
			OPRIT	Margine de siguranță cu inversare activă în ambele direcții																		
7	Închidere rapidă	OPRIT	PORNIT	Se închide la 3 secunde după ce fotocelulele sunt șterse înainte de a aștepta trecerea TCA-ului setat.																		
			OPRIT	Logica nu este activată																		
8	Funcționare clădire rezidențială / apartamente	OPRIT	PORNIT	Setează tipul automat de funcționare: PORNIT = Clădire de apartamente																		
			OPRIT	OPRIT = Rezidențial																		
				Reacție la intrarea PORNIRE (prin cablu sau radio):																		
				<table border="1"> <thead> <tr> <th></th> <th>Rezidențial</th> <th>Clădire de apartamente</th> </tr> </thead> <tbody> <tr> <td>ÎNCHIS</td> <td>Deschide</td> <td>Deschide</td> </tr> <tr> <td>LA ÎNCHIDERE</td> <td>Oprește</td> <td>Deschide</td> </tr> <tr> <td>DESCHIDERE</td> <td>Închide</td> <td>Închide</td> </tr> <tr> <td>LA DESCHIDERE</td> <td>OPREȘTE + TCA</td> <td>Nu are efect</td> </tr> <tr> <td>DUPĂ OPRIRE</td> <td>Deschide</td> <td>Deschide</td> </tr> </tbody> </table>		Rezidențial	Clădire de apartamente	ÎNCHIS	Deschide	Deschide	LA ÎNCHIDERE	Oprește	Deschide	DESCHIDERE	Închide	Închide	LA DESCHIDERE	OPREȘTE + TCA	Nu are efect	DUPĂ OPRIRE	Deschide	Deschide
				Rezidențial	Clădire de apartamente																	
			ÎNCHIS	Deschide	Deschide																	
			LA ÎNCHIDERE	Oprește	Deschide																	
			DESCHIDERE	Închide	Închide																	
			LA DESCHIDERE	OPREȘTE + TCA	Nu are efect																	
			DUPĂ OPRIRE	Deschide	Deschide																	
	Reacție la intrarea DESCHIDERE (prin cablu):																					
	<table border="1"> <thead> <tr> <th></th> <th>Rezidențial</th> <th>Clădire de apartamente</th> </tr> </thead> <tbody> <tr> <td>ÎNCHIS</td> <td>Deschide</td> <td>Deschide</td> </tr> <tr> <td>LA ÎNCHIDERE</td> <td>Deschide</td> <td>Deschide</td> </tr> <tr> <td>DESCHIDERE</td> <td>Nu are efect</td> <td>Nu are efect</td> </tr> <tr> <td>LA DESCHIDERE</td> <td>Păstrează deschis</td> <td>Păstrează deschis</td> </tr> <tr> <td>DUPĂ OPRIRE</td> <td>Deschide</td> <td>Deschide</td> </tr> </tbody> </table>		Rezidențial	Clădire de apartamente	ÎNCHIS	Deschide	Deschide	LA ÎNCHIDERE	Deschide	Deschide	DESCHIDERE	Nu are efect	Nu are efect	LA DESCHIDERE	Păstrează deschis	Păstrează deschis	DUPĂ OPRIRE	Deschide	Deschide			
	Rezidențial	Clădire de apartamente																				
ÎNCHIS	Deschide	Deschide																				
LA ÎNCHIDERE	Deschide	Deschide																				
DESCHIDERE	Nu are efect	Nu are efect																				
LA DESCHIDERE	Păstrează deschis	Păstrează deschis																				
DUPĂ OPRIRE	Deschide	Deschide																				
	Reacție la intrarea PIETON (radio):																					
	<table border="1"> <thead> <tr> <th></th> <th>Rezidențial</th> <th>Clădire de apartamente</th> </tr> </thead> <tbody> <tr> <td>ÎNCHIS</td> <td>Deschide</td> <td>Deschide</td> </tr> <tr> <td>LA ÎNCHIDERE</td> <td>Oprește</td> <td>Deschide</td> </tr> <tr> <td>DESCHIDERE</td> <td>Închide</td> <td>Închide</td> </tr> <tr> <td>LA DESCHIDERE</td> <td>OPREȘTE + TCA</td> <td>Nu are efect</td> </tr> <tr> <td>DUPĂ OPRIRE</td> <td>Deschide</td> <td>Deschide</td> </tr> </tbody> </table>		Rezidențial	Clădire de apartamente	ÎNCHIS	Deschide	Deschide	LA ÎNCHIDERE	Oprește	Deschide	DESCHIDERE	Închide	Închide	LA DESCHIDERE	OPREȘTE + TCA	Nu are efect	DUPĂ OPRIRE	Deschide	Deschide			
	Rezidențial	Clădire de apartamente																				
ÎNCHIS	Deschide	Deschide																				
LA ÎNCHIDERE	Oprește	Deschide																				
DESCHIDERE	Închide	Închide																				
LA DESCHIDERE	OPREȘTE + TCA	Nu are efect																				
DUPĂ OPRIRE	Deschide	Deschide																				
9	Ciocnire în timpul deschiderii	OPRIT	PORNIT	Înainte de a se deschide complet, poarta apasă timp de aprox. 2 secunde în momentul închiderii. Acest lucru permite dispozitivului de blocare cu solenoid să fie eliberat mai ușor. IMPORTANT - Nu utilizați această funcție dacă nu sunt montate opritoare mecanice adecvate.																		
			OPRIT	Logica nu este activată																		
10	Menținere blocare	OPRIT	PORNIT	Dacă motoarele rămân oprite în poziție de deschidere sau închidere completă mai mult de o oră, sunt activate timp de 3 secunde în direcția opritorului. Această operațiune este efectuată la fiecare oră. N.B.: Această funcție are rolul de a compensa, la motoarele hidraulice, eventuala reducere a volumului de ulei datorată reducerii temperaturii pe perioada pauzelor prelungite, spre exemplu pe timpul nopții, sau datorită scurgerilor interne. IMPORTANT - Nu utilizați această funcție în lipsa opritoarelor mecanice.																		
			OPRIT	Logica nu este activată																		

BFT Spa www.bft-automation.com
Via Lago di Vico, 44 ITALY
36015 Schio (VI)
T +39 0445 69 65 11
F +39 0445 69 65 22



SPAIN www.bftautomatismos.com
BFT GROUP ITALIBERICA DE AUTOMATISMOS S.L.
08401 Granollers - (Barcelona)

FRANCE www.bft-france.com
AUTOMATISMES BFT FRANCE
69800 Saint Priest

GERMANY www.bft-torantrieb.de
BFT TORANTRIEBSSYSTEME GmbH
90522 Oberasbach

BENELUX www.bftbenelux.be
BFT BENELUX SA
1400 Nivelles

UNITED KINGDOM www.bft.co.uk
-BFT Automation UK Limited
Unit C2-C3, The Embankment Business Park, Vale Road, Heaton Mersey, Stockport, SK4 3GL

-BFT Automation (South) Limited
Enterprise House, Murdock Road, Dorcan, Swindon, SN3 5HY

PORTUGAL www.bftportugal.com
BFT SA - COMERCIO DE AUTOMATISMOS E MATERIAL DE SEGURANCIA
3026-901 Coimbra

POLAND www.bft.pl
BFT POLSKA SP.ZO.O.
Marecka 49, 05-220 Zielonka

IRELAND www.bftautomation.ie
BFT AUTOMATION LTD
Unit D3, City Link Business Park, Old Naas Road, Dublin 12

CROATIA www.bft.hr
BFT ADRIA D.O.O.
51218 Drazice (Rijeka)

CZECH REPUBLIC www.bft.cz
BFT CZ S.R.O.
Praha

TURKEY www.bftotomasyon.com.tr
BFT OTOMATIK KAPI SISTEMELERI SANAY VE
Istanbul

RUSSIA www.bftrus.ru
BFT RUSSIA
111020 Moscow

AUSTRALIA www.bftaustralia.com.au
BFT AUTOMATION AUSTRALIA PTY LTD
Wetherill Park (Sydney)

U.S.A. www.bft-usa.com
BFT USA
Boca Raton

CHINA www.bft-china.cn
BFT CHINA
Shanghai 200072

UAE www.bftme.ae
BFT Middle East FZCO
Dubai